

03形(混合) & 04形(分流)

三方調節弁

1. 特徴

三方調節弁は三方向配管内の流体を相互に調節する場合に用い、混合用(03形)と分流用(04形)があります。但し、弁サイズ65A以下は03形を分流用としても使用できます。

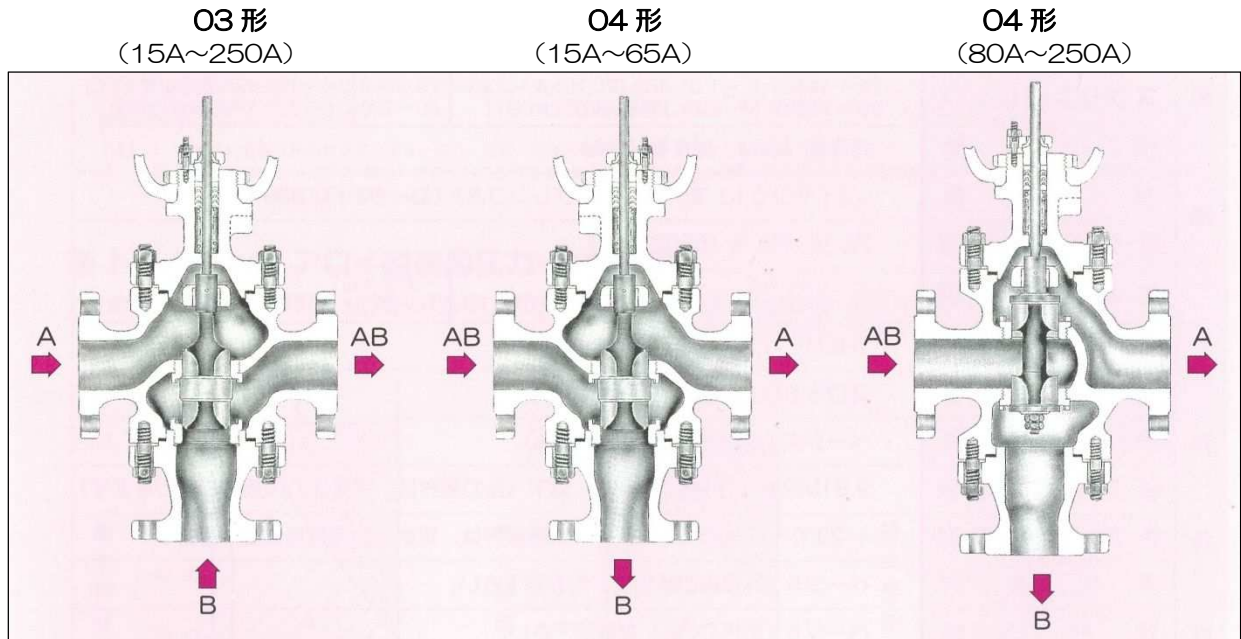

【注】本図はプレーンボンネット形構造を示します。

2. 仕様

1 標準仕様

弁形式		ダイヤフラム駆動式三方調節弁	
弁形式番号		3803、2803	3804、2804
本体部	本体形式	03(混合) グローブ形三方	04(分流) グローブ形三方
	弁サイズ	15A ^{注6} ~250A (1/2B~10B)	
	定格圧力	JIS10K~40K、ASME/JPI 150~600	
	接続	フランジ形 RF	
	本体材質	SCPH2(A216 WCB)、SCS13A(A351 CF8)、SCS14A(A351 CF8M)	
	トリム材質	SUS316 表面硬化処理の詳細はエンジニアリングハンドブック No.MCJ-B1003 を参照ください。	
	ボンネット形式	プレーン形 (-17≤T≤230℃) フィン形 (-20≤T<-17℃、230<T)	
	グランド形式	ボルテッドグランド形	
	パッキン	ブレードパッキン、モールドパッキン	
	ガスケット	軟質平板形ガスケット(10K、150LB)、のこ歯形ガスケット	
	ガイド方式	トップガイド、ポートガイド	
	弁体動作	P.4「使用区分」を参照下さい。	
	弁座形式	単座形(一流れ方向に一つの弁座)	
	プラグ形状	Vポート形(V)、Qポート形(Q)	
プラグ特性	リニア、クイックオープニング		
流れ方向	P.4「使用区分」を参照下さい。		

弁 特 性 ・ 性 能	制 御 区 分		スロットリング制御、オン・オフ制御		
	弁 作 動		正作動（エアツックローズ）、逆作動（エアツクオープン）		
	使用圧力範囲		9.8MPaG 以下（圧力限界は、定格圧力の規格に基づきます）		
	使用温度範囲		-20℃～+300℃（温度限界は、定格圧力の規格に基づきます）		
	差 圧 限 界		P.5「許容締切差圧」を参照下さい。		
	定 格 C _v 値		P.4「定格 C _v 値・固有レンジアビリティ」を参照下さい。		
	流 量 特 性		P.4「流量特性」を参照下さい。		
	固有レンジアビリティ		50：1（Vポート形）		
	漏 れ 率	メタル シート	Vポート形	ANSI/FCI Class III（定格 C _v の 0.1%）	
			Qポート形	定格 C _v の 0.05%	
作 動 精 度	ヒステリシス差 （ポジショナ付）		2%F.S. 以内 ^{注4}		
	直 線 性 （ポジショナ付）		±2%F.S. 以内 ^{注4}		
駆 動 部	駆 動 部 形 式		3800 形 マルチスプリング式単動ダイヤフラム形	2800 形 スプリング式単動ダイヤフラム形	
	駆 動 部 サ イ ズ		N24 N28 N33S N40	500S 650S	
	供 給 空 気 圧		詳細はカタログ No.MCJ-B5102 を参照下さい。		
	スプリングレンジ オフバランス		詳細はカタログ No.MCJ-B5101 を参照下さい。		
	作 動		正作動、逆作動		
	空 気 配 管 接 続		Rc ¹ / ₄	Rc ³ / ₈	
	周 囲 温 度 範 囲		-20℃～+70℃		
塗 装 色		シルバー（ステンレス鋼は無塗装）			

2 特別仕様

本 体 部	接 続		フランジ形 FF、RJ、はめ込み形、溝形	
	本 体 材 質		標準材質以外	
	ト リ ム 材 質		標準材質以外、ソフトシート（ソフトディスク形） ^{注9、注10}	
	ポ ン ネ ッ ト 形 式		ベローズシール形 ^{注10}	
	付 加 仕 様		外部露出ボルト・ナット SUS、ジャケットボデー、高温仕様 ^{注7} 高圧ガス保安法認定、禁油・禁水処理、真空サービス	
弁 特 性 ・ 性 能	漏 れ 率	メタル シート	Vポート形	定格 C _v の 0.05%
		ソフト シート	Qポート形 ^{注9}	ANSI/FCI Class IV（定格 C _v の 0.01%） 定格 C _v の 0.001%
駆 動 部		3800 形の付加仕様はカタログ No.MCJ-B5102 を参照下さい。 2800 形の付加仕様はカタログ No.MCJ-B5101 を参照下さい。		
付 属 品		電空ポジショナ（EA91A、EA90A、EA10S）、空空ポジショナ（PA92A）、 フィルター付減圧弁（MR2000）、リミットスイッチ、電磁弁、プースター リレー、スピードコントローラ、ロックアップ弁、切換弁、その他適合品		

- 【注】(1) 選定については、エンジニアリングハンドブック No.MCJ-B1003 のグローブ弁基本選定フローチャートを参照下さい。
 (2) 接続フランジは、JIS B2220-2012、ASME B16.5-2009、JPI 7S-15-2011 に準拠しています。
 (3) 弁座漏れ率 Class は、ANSI/FCI 70.2-2006 に準拠しています。
 (4) 弁性能は標準グランドパッキン（PTFE ヤーンパッキン）時の値を示します。
 (5) 特別仕様は、御指定により、製作及び取付致します。
 (6) 弁サイズ 15A(1/2B)は 20A(3/4B)のボデーを使用し、接続フランジのみ合わせる仕様になります。接続フランジ以外の仕様は 20A(3/4B)と同じになります。
 (7) 高温仕様（流体温度が 300℃をこえる場合は、O3-P 形、O4-P 形）、またはスラリースービスの場合は、コンタドプラグ及びサポートガイド方式となり、レンジアビリティは 30：1 で製作となります。
 (8) O3 形（混合）の場合は、各々の入口から流入する流体の温度差は最大 150℃として下さい。
 (9) ソフトシート（ソフトディスク形）は Qポート形のみ対応します。
 (10) ソフトシートおよびベローズシールポンネット形の使用圧力・温度範囲は、エンジニアリングハンドブック No.MCJ-B1003 を参照下さい。

3. 主要部材料

部品名称		材 質		
ボデー、ボンネット、 ボトムフランジ		SCPH2 (A216 WCB)	SCS13A (A351 CF8)	SCS14A (A351 CF8M)
トリム	シートリング バルブプラグ (内弁)	SUS316		
	バルブステム	SUS316		
	ガイドブッシュ	SUS630	SUS316	

- 【注】 (1) 本表は代表的な組合せを示します。圧力・温度・流体の種類により、組合せが変わることがあります。
 (2) トリム材質は铸鋼品となる場合があります。
 (3) ボンネット及びボトムフランジは鍛造品となる場合があります。
 (4) トリムの硬化処理についてはエンジニアリングハンドブック No.MCJ-B1003 を参照下さい。

4. 製作範囲

1 本体部と駆動部の組合せ

弁形式番号		3803、3804				2803、2804	
駆動部サイズ		N24	N28	N33S	N40	500S	650S
弁サイズ (A)	(B)						
15・20	1/2・3/4	●	●	●			
25	1	●	●	●			
40	1 1/2	●	●	●	●	●	
50	2	●	●	●	●	●	
65	2 1/2	●	●	●	●	●	
80	3		●	●	●	●	●
100	4		●	●	●	●	●
125	5				●	●	●
150	6				●	●	●
200	8				(●)	●	●
250	10				(●)	●	●

【注】 (●) は、オフバランス 40kPaG のみ適用します。

2 ポート範囲

弁サイズと同じフルポートのみ製作となります。(レデュースポートは製作しておりません。)

5. 使用区分

- 03形 混合形(区分 M1, M2)
- 04形 分流形(区分 D1-S, D2-S)

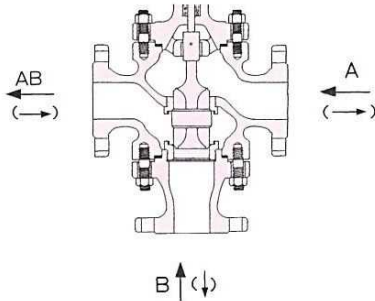

【注】() 内は分流形を示します。

- 04形 分流形(区分 D1-L, D2-L)

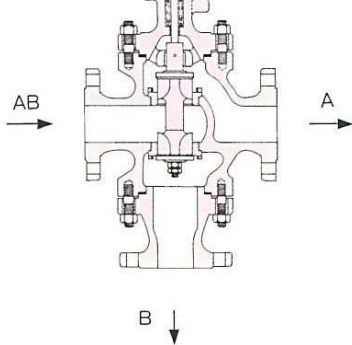

使用目的		流れ方向				
形式	区分	供給空気圧減	供給空気圧増	サイズ(A)	配管方向	駆動部作動
03形混合形	M1			15~250		DA
	M2			15~250		RA
04形分流形	D1-S			15~65		DA
	D1-L			80~250		RA
	D2-S			15~65		RA
	D2-L			80~250		DA

【注】(1) 分流の 15A~65A は混合形ポーターを使用します。
 (2) 区分欄の記号は製作手配に使用するものです。仕様指示にこの記号を御利用下さい。

6. 流量特性

1 定格 Cv 値・固有レンジアビリティ

ポートサイズ		定格トラベル (mm)	プラグ形状	
(A)	(B)		Vポート形	Qポート形
15・20	1/2・3/4	15	6.5	9
25	1		10.5	13
40	1 1/2	20	24	27
50	2	25	40	46
65	2 1/2		60	72
80	3	38	84	100
100	4		140	165
125	5	50	200	270
150	6		290	400
200	8	65	500	660
250	10		750	1100

2 流量特性

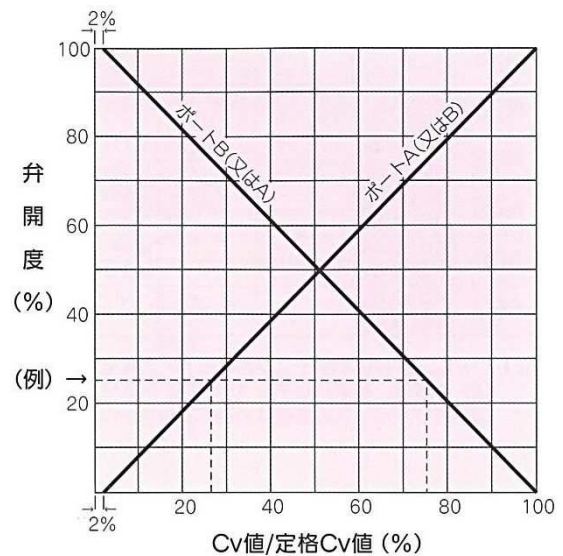

〈例〉区分 D1-L (P4 参照) 分流用の場合、全トラベルの 1/4 開いたときに上流 (AB) の流量の約 74% が下流 B 側に流れ、残りの約 26% がもう一方の下流 A 側に流れます。更にトラベルが大きくなると B 側の流量は減り、A 側が増えます。

6. 差圧限界

許容締切差圧

■Vポート形プラグ

単位：MPa

ポートサイズ	20	25	40	50	65	80	100	125	150	200	250	
駆動部サイズ オフバランス	$\frac{3}{4}$	1	$1\frac{1}{2}$	2	$2\frac{1}{2}$	3	4	5	6	8	10	
N24	20	0.98	0.69	0.34	0.20	0.03						
	40	1.96	1.37	0.69	0.41	0.27						
	80	4.02	2.74	1.37	0.83	0.55						
N28	20	1.27	0.90	0.45	0.26	0.17	0.12	0.06				
	40	2.64	1.76	0.90	0.53	0.35	0.25	0.14				
	80	5.29	3.53	1.76	1.07	0.71	0.50	0.29				
N33S	20	1.96	1.27	0.65	0.39	0.26	0.18	0.10				
	40	3.92	2.64	1.27	0.79	0.52	0.37	0.21				
	80	7.84	5.29	2.64	1.56	0.98	0.75	0.44				
	120	9.80	7.94	3.92	2.35	1.56	1.07	0.65				
N40	20			0.93	0.55	0.37	0.26	0.14	0.09	0.06	0.03	0.01
	40			1.86	1.07	0.74	0.52	0.30	0.19	0.13	0.07	0.04
	80			3.72	2.15	1.47	0.98	0.61	0.40	0.28	—	—
	120			5.58	3.33	2.15	1.56	0.93	0.59	0.42	0.23	0.15
500S	20			1.47	0.93	0.61	0.44	0.25	0.16	0.11	0.05	0.03
	40			3.04	1.86	1.17	0.89	0.51	0.33	0.23	0.12	0.08
	60			4.60	2.74	1.86	1.27	0.77	0.50	0.35	0.19	0.12
	80			6.17	3.72	2.45	1.76	0.98	0.66	0.47	0.26	0.17
650S	40						1.47	0.90	0.57	0.41	0.23	0.14
	60						2.25	1.27	0.87	0.61	0.35	0.22
	80						3.04	1.76	1.07	0.82	0.47	0.30

- 【注】(1) 許容締切差圧表は、標準グランドパッキン（PTFE ヤーンパッキン）の場合を示します。
 (2) オフバランスの単位は、kPaG です。
 (3) N33S、N40 のオフバランス 120kPaG はオン・オフ制御を除き、禁油仕様、ペローズシール形ボンネット仕様及び特殊グランドパッキン（硬いグラファイト系）仕様等には適用できません。
 (4) ペローズシール形ボンネットの場合は、圧力がペローズ有効径に作用する為、許容締切差圧は確認が必要となります。

■Qポート形プラグ（クイックオープニング）

単位：MPa

ポートサイズ	20	25	40	50	65	80	100	125	150	200	250	
駆動部サイズ オフバランス	$\frac{3}{4}$	1	$1\frac{1}{2}$	2	$2\frac{1}{2}$	3	4	5	6	8	10	
N24	40	1.86	1.27	0.63	0.35	0.23						
	80	3.72	2.54	1.27	0.71	0.48						
N28	40	2.45	1.56	0.83	0.46	0.30	0.20	0.12				
	80	4.90	3.23	1.66	0.93	0.61	0.42	0.26				
N33S	40	3.62	2.35	1.17	0.68	0.45	0.31	0.18				
	80	7.25	4.80	2.45	1.37	0.91	0.62	0.38				
	120	9.80	7.25	3.62	2.05	1.37	0.94	0.57				
N40	40			1.66	0.96	0.63	0.44	0.27	0.17	0.12	0.06	0.03
	80			3.43	1.86	1.27	0.88	0.54	0.36	0.25	0.13	0.08
	120			5.19	2.84	1.86	1.27	0.82	0.53	0.39	0.21	0.13
500S	40			2.84	1.56	1.07	0.73	0.45	0.30	0.21	0.11	0.07
	60			4.31	2.35	1.56	1.07	0.68	0.45	0.32	0.17	0.11
	80			5.78	3.13	2.15	1.47	0.91	0.60	0.43	0.23	0.15
650S	40						1.27	0.79	0.52	0.37	0.20	0.13
	60						1.86	1.17	0.79	0.56	0.31	0.20
	80						2.54	1.56	0.98	0.75	0.41	0.27

上記の【注】(1)～(4)を参照して下さい。

7. 主要寸法・質量

1 弁の面間寸法

■O3形（混合）

単位：mm

定格圧力		JIS 10K RF ASME 150 RF			JIS 20K RF ASME 300 RF			JIS 30K 40K RF ASME 300 RJ ASME 600 RF			ASME 600 RJ		
弁サイズ (A)	(B)	F		E	F		E	F		E	F		E
		F ₁	F ₂		F ₁	F ₂		F ₁	F ₂		F ₁	F ₂	
15・20	1/2・3/4	184		135	194		135	206		140	206		140
		92	92		97	97		103	103		103	103	
25	1	184		135	197		135	210		140	210		140
		92	92		98.5	98.5		105	105		105	105	
40	1 1/2	222		168	235		168	251		173	251		173
		111	111		117.5	117.5		125.5	125.5		125.5	125.5	
50	2	254		180	267		180	286		185	289		185
		127	127		133.5	133.5		143	143		144.5	144.5	
65	2 1/2	276		200	292		200	311		205	314		205
		138	138		146	146		155.5	155.5		157	157	
80	3	298		220	317		220	337		237	340		237
		149	149		158.5	158.5		168.5	168.5		170	170	
100	4	352		245	368		245	394		275	397		275
		176	176		184	184		197	197		198.5	198.5	
125	5	403		280	425		280	457		310	460		310
		201.5	201.5		212.5	212.5		228.5	228.5		230	230	
150	6	451		320	473		320	508		350	511		350
		225.5	225.5		236.5	236.5		254	254		255.5	255.5	
200	8	543		370	568		370	610		408	613		408
		271.5	271.5		284	284		305	305		306.5	306.5	
250	10	708		450	708		450	752		478	755		478
		354	354		354	354		376	376		377.5	377.5	

■O4形（分流）

単位：mm

定格圧力		JIS 10K RF ASME 150 RF			JIS 20K RF ASME 300 RF			JIS 30K 40K RF ASME 300 RJ ASME 600 RF			ASME 600 RJ		
弁サイズ (A)	(B)	F		E	F		E	F		E	F		E
		F ₁	F ₂		F ₁	F ₂		F ₁	F ₂		F ₁	F ₂	
15・20	1/2・3/4	184		135	194		135	206		140	206		140
		92	92		97	97		103	103		103	103	
25	1	184		135	197		135	210		140	210		140
		92	92		98.5	98.5		105	105		105	105	
40	1 1/2	222		168	235		168	251		173	251		173
		111	111		117.5	117.5		125.5	125.5		125.5	125.5	
50	2	254		180	267		180	286		185	289		185
		127	127		133.5	133.5		143	143		144.5	144.5	
65	2 1/2	276		200	292		200	311		205	314		205
		138	138		146	146		155.5	155.5		157	157	
80	3	298		248	317		248	337		265	340		265
		139	159		148.5	168.5		158.8	178.5		160	180	
100	4	352		280	368		280	394		310	397		310
		161	191		169	199		182	212		183.5	213.5	
125	5	403		320	425		320	457		350	460		350
		186	217		197	228		213	244		214.5	245.5	
150	6	451		360	473		360	508		390	511		390
		208	243		219	254		236.5	271.5		238	273	
200	8	543		430	568		430	610		468	613		468
		246	297		259	309		285	325		286.5	326.5	
250	10	708		500	708		500	752		528	755		528
		328	380		328	380		361	391		362.5	392.5	

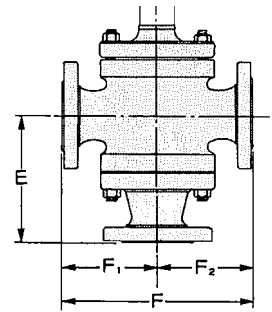

- 【注】 (1) の面間寸法は、IEC60534-3-1 (JIS B2005-3-1) および ANSI/ISA-S75.08, 01 に適合しています。
 (2) JIS10K~30K (ASME 150, ASME 300) ののはめ込み形、溝形の面間寸法は、JIS 30K RF の面間寸法と同じになります。
 (3) O4形（分流）の弁サイズ 15A~65A (1/2B~2 1/2B) のE、F、F₁、F₂寸法は、O3形（混合）と同じ寸法になります。
 (4) 弁サイズ 250A (10B) の定格圧力は ASME300 の為、JIS10K (ASME150) と JIS20K (ASME300) の面間F寸法は同じになります。

2 標準外形寸法

■03形（混合）

単位：mm

弁サイズ		駆動部 サイズ	D	C				C _R	S (分離寸法)
(A)	(B)			プレーンボンネット形		フィンボンネット形			
				10K	20K以上	10K	20K以上		
15・20	1/2・3/4	N24	240	420		465	480	C+30	200
		N28	280	460		505	520		220
		N33S	330	515		560	575		240
25	1	N24	240	425		470	480		200
		N28	280	465		505	520		220
		N33S	330	520		560	575		240
40	1 1/2	N24	240	445		495	510		200
		N28	280	480		535	550		220
		N33S	330	535		590	605		240
		N40	400	—	690	—	755	350	
50	2	500S	500	—	910	—	980	C+150	370
		N24	240	455		510	525	C+30	200
		N28	280	495		545	565		220
		N33S	330	550		600	620		240
		N40	400	705		760	770	350	
500S	500	925		980	990	C+150	370		
65	2 1/2	N24	240	465		520	535	C+30	200
		N28	280	505		560	575		220
		N33S	330	560		615	630		240
		N40	400	715		770	780	350	
		500S	500	935		995	1000	C+150	370
80	3	N28	280	535		590	615	C+30	220
		N33S	330	590		645	670		240
		N40	400	740		780	805		350
		500S	500	960		1005	1025	C+150	370
		650S	650	—	1255	—	1320	C+240	380
100	4	N28	280	555		610	635	C+30	220
		N33S	330	610		665	690		240
		N40	400	765		805	830		350
		500S	500	985		1025	1050	C+150	370
		650S	650	—	1280	—	1345	C+240	380
125	5	N40	400	815		855	880	C+30	350
		500S	500	1035		1075	1100	C+150	370
		650S	650	—	1330	—	1395	C+240	380
150	6	N40	400	830		865	895	C+30	350
		500S	500	1050		1085	1115	C+150	370
		650S	650	—	1345	—	1410	C+240	380
200	8	N40	400	880		920	950	C+30	350
				885			955		
		500S	500	1100		1140	1170	C+150	370
		1105			1175				
650S	650	1395		1465	1465	C+240	380		
		1400			1470				
250	10	N40	400	920		990	C+30	350	
				925					995
		500S	500	1140		1210	C+150	370	
		1145			1215				
650S	650	1435		1505	C+240	380			
		1440			1510				

- 【注】(1) 本表は概略寸法を示します。付属品寸法は含まれておりません。
 (2) C寸法は、正作動駆動部の場合を示します。逆作動の場合はC_R寸法となります。
 (3) C寸法の上段は150~300LB、下段は400~600LBの場合を示します。区分のないものは共通寸法となります。
 (4) 本表以外のボンネット形状や付加仕様に関する外形寸法は、最寄りの当社営業所にお問い合わせ下さい。

■プレーンボンネット形、フィンボンネット形

駆動部サイズ N24~N40

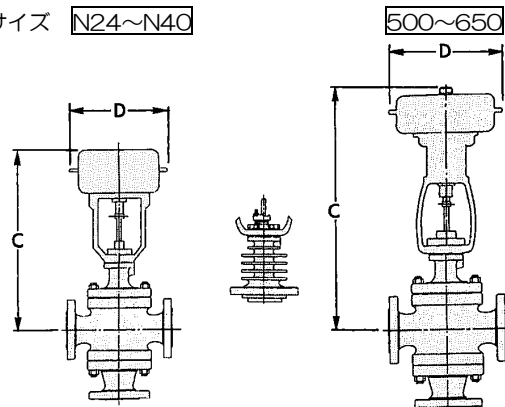

■O4形（分流）

単位：mm

弁サイズ		駆動部 サイズ	D	C				C _R	S (分離寸法)	
(A)	(B)			ブレンボンネット形		フィンボンネット形				
				10K	20K以上	10K	20K以上			
15・20	1/2・3/4	N24	240	420		465	480	C+30	200	
		N28	280	460		505	520		220	
		N33S	330	515		560	575		240	
25	1	N24	240	425		470	480		200	
		N28	280	465		505	520		220	
		N33S	330	520		560	575		240	
40	1 1/2	N24	240	445		495	510		200	
		N28	280	480		535	550		220	
		N33S	330	535		590	605		240	
		N40	400	-	690	-	755		350	
50	2	500S	500	-	910	-	980		C+150	370
		N24	240	455		510	525		C+30	200
		N28	280	495		545	565	220		
		N33S	330	550		600	620	240		
		N40	400	705		760	770	350		
500S	500	925		980	990	C+150	370			
65	2 1/2	N24	240	465		520	535	C+30	200	
		N28	280	505		560	575		220	
		N33S	330	560		615	630		240	
		N40	400	715		770	780	350		
		500S	500	935		995	1000	C+150	370	
80	3	N28	280	560		615	640	C+30	220	
		N33S	330	615		670	695		240	
		N40	400	770		810	835		350	
		500S	500	990		1030	1055	C+150	370	
		650S	650	-	1285	-	1350	C+240	380	
100	4	N28	280	590		645	670	C+30	220	
		N33S	330	645		700	725		240	
		N40	400	800		840	865		350	
		500S	500	1020		1060	1085	C+150	370	
		650S	650	-	1315	-	1380	C+240	380	
125	5	N40	400	855		895	920	C+30	350	
		500S	500	1075		1115	1140	C+150	370	
		650S	650	-	1370	-	1435	C+240	380	
150	6	N40	400	870		905	935	C+30	350	
		500S	500	1090		1125	1155	C+150	370	
		650S	650	-	1385	-	1450	C+240	380	
200	8	N40	400	940		980	1010	C+30	350	
				945			1015			
		500S	500	1160		1200	1230	C+150	370	
		1165			1235					
650S	650	1455		1525	1525	C+240	380			
		1460			1530					
250	10	N40	400	970		1040	C+30	350		
				975					1045	
		500S	500	1190		1260	C+150	370		
		1195			1265					
650S	650	1485		1555	C+240	380				
		1490			1560					

- 【注】(1) 本表は概略寸法を示します。付属品寸法は含まれておりません。
 (2) C寸法は、正作動駆動部の場合を示します。逆作動の場合はC_R寸法となります。
 (3) C寸法の上段は150~300LB、下段は400~600LBの場合を示します。区分のないものは共通寸法となります。
 (4) 本表以外のボンネット形状や付加仕様に関する外形寸法は、最寄りの当社営業所にお問い合わせ下さい。

■ブレンボンネット形、フィンボンネット形

駆動部サイズ N24~N40

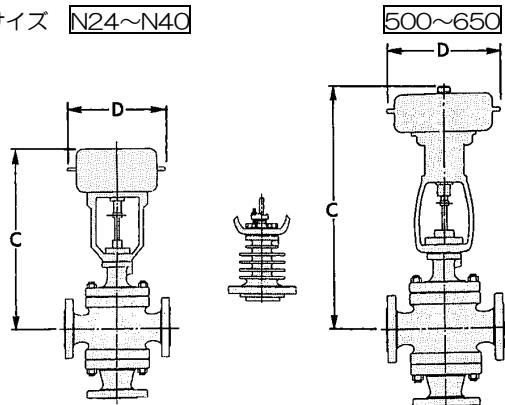

③ 製品質量

■03形（混合）

単位：kg

弁サイズ	(A)	15・20			25			40			50			65			80			100			
	(B)	1/2・3/4			1			1 1/2			2			2 1/2			3			4			
定格圧力		10K	20K	30K	10K	20K	30K	10K	20K	30K	10K	20K	30K	10K	20K	30K	10K	20K	30K	10K	20K	30K	
ボソネット形状	駆動部サイズ	ASME 150	ASME 300	40K 600	ASME 150	ASME 300	40K 600	ASME 150	ASME 300	40K 600	ASME 150	ASME 300	40K 600	ASME 150	ASME 300	40K 600	ASME 150	ASME 300	40K 600	ASME 150	ASME 300	40K 600	
ブレーション形	N24	23	25	27	30	32	35	35	38	43	39	43	50	49	54	62							
	N28	26	28	30	33	35	38	38	41	46	42	46	53	52	57	65	61	71	83	82	101	123	
	N33S	35	37	39	42	44	47	47	50	55	51	55	62	61	66	74	70	80	92	91	110	132	
	N40								80	83	88	84	88	95	94	99	107	103	113	125	124	143	165
	500S								124	127	132	128	132	139	138	143	151	147	157	169	168	187	209
	650S																	327	337	349	348	367	389
フィン形	N24	25	27	29	32	34	37	37	40	45	42	46	53	52	57	65							
	N28	28	30	32	35	37	40	40	43	48	45	49	56	55	60	68	65	75	87	86	105	127	
	N33S	37	39	41	44	46	49	49	52	57	54	58	65	64	69	77	74	84	96	95	114	136	
	N40								82	85	90	87	91	98	97	102	110	107	117	129	128	147	169
	500S								126	129	134	131	135	142	141	146	154	151	161	173	172	191	213
	650S																	331	341	353	352	371	393

弁サイズ	(A)	125			150			200			250		
	(B)	5			6			8			10		
定格圧力		10K	20K	30K	10K	20K	30K	10K	20K	30K	10K	20K	30K
ボソネット形状	駆動部サイズ	ASME 150	ASME 300	40K 600	ASME 150	ASME 300	40K 600	ASME 150	ASME 300	40K 600	ASME 150	ASME 300	40K 600
ブレーション形	N40	150	170	196	180	200	223	276	352	490	485	576	729
	500S	194	214	240	224	244	267	320	396	534	529	620	773
	650S	374	394	420	404	424	447	500	576	714	709	800	953
フィン形	N40	155	175	201	185	205	228	291	367	505	500	591	744
	500S	199	219	245	229	249	272	335	411	549	544	635	788
	650S	379	399	425	409	429	452	515	591	729	724	815	968

■04形（分流）

単位：kg

弁サイズ	(A)	15・20			25			40			50			65			80			100			
	(B)	1/2・3/4			1			1 1/2			2			2 1/2			3			4			
定格圧力		10K	20K	30K	10K	20K	30K	10K	20K	30K	10K	20K	30K	10K	20K	30K	10K	20K	30K	10K	20K	30K	
ボソネット形状	駆動部サイズ	ASME 150	ASME 300	40K 600	ASME 150	ASME 300	40K 600	ASME 150	ASME 300	40K 600	ASME 150	ASME 300	40K 600	ASME 150	ASME 300	40K 600	ASME 150	ASME 300	40K 600	ASME 150	ASME 300	40K 600	
ブレーション形	N24	23	25	27	30	32	35	35	38	43	39	43	50	49	54	62							
	N28	26	28	30	33	35	38	38	41	46	42	46	53	52	57	65	66	78	92	103	112	134	
	N33S	35	37	39	42	44	47	47	50	55	51	55	62	61	66	74	75	87	101	112	121	143	
	N40								80	83	88	84	88	95	94	99	107	108	120	134	145	154	176
	500S								124	127	132	128	132	139	138	143	151	152	164	178	189	198	220
	650S																	332	344	358	369	378	400
フィン形	N24	25	27	29	32	34	37	37	40	45	42	46	53	52	57	65							
	N28	28	30	32	35	37	40	40	43	48	45	49	56	55	60	68	70	82	96	107	116	138	
	N33S	37	39	41	44	46	49	49	52	57	54	58	65	64	69	77	79	91	105	116	125	147	
	N40								82	85	90	87	91	98	97	102	110	112	124	138	149	158	180
	500S								126	129	134	131	135	142	141	146	154	156	168	182	193	202	224
	650S																	336	348	362	373	382	404

弁サイズ	(A)	125			150			200			250		
	(B)	5			6			8			10		
定格圧力		10K	20K	30K	10K	20K	30K	10K	20K	30K	10K	20K	30K
ボソネット形状	駆動部サイズ	ASME 150	ASME 300	40K 600	ASME 150	ASME 300	40K 600	ASME 150	ASME 300	40K 600	ASME 150	ASME 300	40K 600
ブレーション形	N40	181	203	232	220	237	258	337	412	523	515	606	782
	500S	225	247	276	264	281	302	381	456	567	559	650	826
	650S	405	427	456	444	461	482	561	636	747	739	830	1006
フィン形	N40	186	208	237	225	242	263	352	427	538	530	621	797
	500S	230	252	281	269	286	307	396	471	582	574	665	841
	650S	410	432	461	449	466	487	576	651	762	754	845	1021

- 【注】 (1) 本表は概略質量を示します。付属品質量は含まれておりません。
 (2) 駆動部サイズ N24～N40 の場合、正作動 (DA) と逆作動 (RA) の重量は共通となります。
 (3) 駆動部サイズ 500S～650S については、正作動 (DA) の場合を示します。

8. 取付姿勢

弁の取付け姿勢（オリエンテーション）は、下図を標準とします。

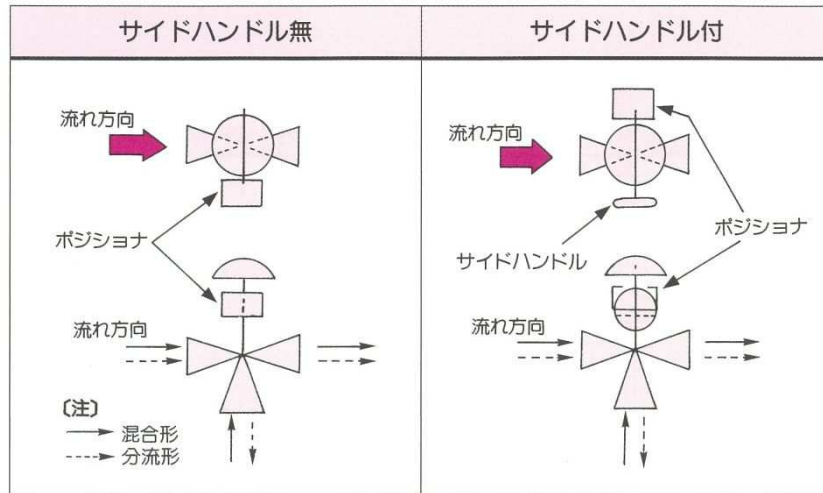



株式会社 **本山製作所**

MOTOYAMA ENG. WORKS, LTD.

http://www.motoyama-cp.co.jp

本 社 工 場 〒981-3697 宮城県黒川郡大衡村大衡字亀岡5-2 TEL(022)344-4511(代表) / FAX(022)344-4522
E-mail : info@motoyama-cp.co.jp

Main Office & Factory 5-2, Ohira Aza Kameoka, Ohira-mura, Kurokawa-gun, Miyagi, 981-3697, Japan
TEL +81-22-344-4511 / FAX +81-22-344-4522
E-mail : info-overseas@motoyama-cp.co.jp

●販売・サービスネットワーク

東 京 支 店	〒210-0007 神奈川県川崎市川崎区駅前本町 10-5 クリエ川崎 11F	TEL (044) 381-8770 (代表)	FAX (044) 381-8772
大 阪 支 店	〒550-0014 大阪市西区北堀江 1 丁目 12-19 クリモビル 3F	TEL (06) 6535-8111 (代表)	FAX (06) 6535-8655
国 際 営 業 部	〒210-0007 神奈川県川崎市川崎区駅前本町 10-5 クリエ川崎 11F	TEL (044) 381-8771	FAX (044) 381-8773
札 幌 営 業 所	〒001-0912 札幌市北区新琴似 12 条 7 丁目 1-47 リパティタウンP棟 101号	TEL (011) 766-1520	FAX (011) 766-1521
東 北 営 業 所 大 衡 サービスセンター	〒981-3697 宮城県黒川郡大衡村大衡字亀岡 5-2	TEL (022) 344-1761	FAX (022) 344-1762
上 越 営 業 所 上 越 サービスセンター	〒942-0036 新潟県上越市大字東中島 2393 番地	TEL (025) 542-5151	FAX (025) 542-5152
関 東 営 業 所 千 葉 サービスセンター	〒290-0046 千葉県市原市岩崎西 1 丁目 5-19	TEL (0436) 21-4400	FAX (0436) 21-3540
静 岡 営 業 所	〒422-8033 静岡県駿河区登呂 4 丁目 28-5	TEL (054) 269-5377	FAX (054) 237-5855
名 古 屋 営 業 所 中 部 サービスセンター	〒481-0012 愛知県北名古屋市久地野安田 36 番地	TEL (0568) 26-6681	FAX (0568) 26-6631
水 島 営 業 所	〒710-0042 岡山県倉敷市二日市 358	TEL (086) 486-3381	FAX (086) 486-3382
阪 神 サービスセンター	〒560-0894 大阪府豊中市勝部 2 丁目 18-3	TEL (06) 6854-7511	FAX (06) 6854-7512
姫 路 出 張 所	〒672-8014 兵庫県姫路市東山 276 番地 1	TEL (079) 263-8640	FAX (079) 246-2130
徳 山 営 業 所 周 南 サービスセンター	〒745-0861 山口県周南市新地 1 丁目 6-11	TEL (0834) 21-5012	FAX (0834) 31-0450
四 国 営 業 所 新 居 浜 サービスセンター	〒792-0896 愛媛県新居浜市阿島 1 丁目 6-26	TEL (0897) 47-8993	FAX (0897) 47-8995
大 分 営 業 所 大 分 サービスセンター	〒870-0141 大分県大分市三川新町 1 丁目 3-23	TEL (097) 576-7032	FAX (097) 576-7033

●海外関連会社

本山 閩門 (大連) 有限公司 〒116601 中国 遼寧省大連市金州新区港興大街 39 号 14-7 TEL +86-411-6589-1277 FAX +86-411-6589-1278

●海外販売代理店

中国、韓国、台湾、シンガポール、インドネシア、マレーシア、サウジアラビア

●SALES AND SUPPORT NETWORK

Overseas Marketing & Sales Dept. : 11th Floor, Clie Kawasaki, 10-5, Ekimae-honcho, Kawasaki-ku, Kawasaki-city, Kanagawa, 210-0007 Japan
TEL: +81-44-381-8771 FAX : +81-44-381-8773

Domestic Sales Branches : Tokyo, Osaka, Sapporo, Tohoku, Joetsu, Kanto, Shizuoka, Nagoya, Hanshin, Tokuyama, Shikoku, Oita

●OVERSEAS AFFILIATED COMPANY

MOTOYAMA VALVE (DALIAN) CO., LTD
Gangxing Street 39-14-7, Jinzhou New District, Dalian-city, 116601 China TEL: +86-411-6589-1277 FAX: +86-411-6589-1278

●OVERSEAS NETWORK

China, Korea, Taiwan, Singapore, Indonesia, Malaysia, Saudi Arabia

◆当社は保証期間を原則として製品納入後 1 年としています。

◆The product will be warranted for one year after delivering this product in principle.

■本カタログの記載内容は、商品の改良等のため予告なく変更することがありますので予めご了承下さい。

■MOTOYAMA is continuously improving and upgrading its product design, specifications and/or dimensions. Information included herein is subject to change without notice.

■本カタログは正しい情報の提供を目的としたものであり、本製品の市場性または適合性の保証を証明するものではありません。

■This catalog is supplied for information purpose only and should not be considered certified marketability and conformability of this product.